

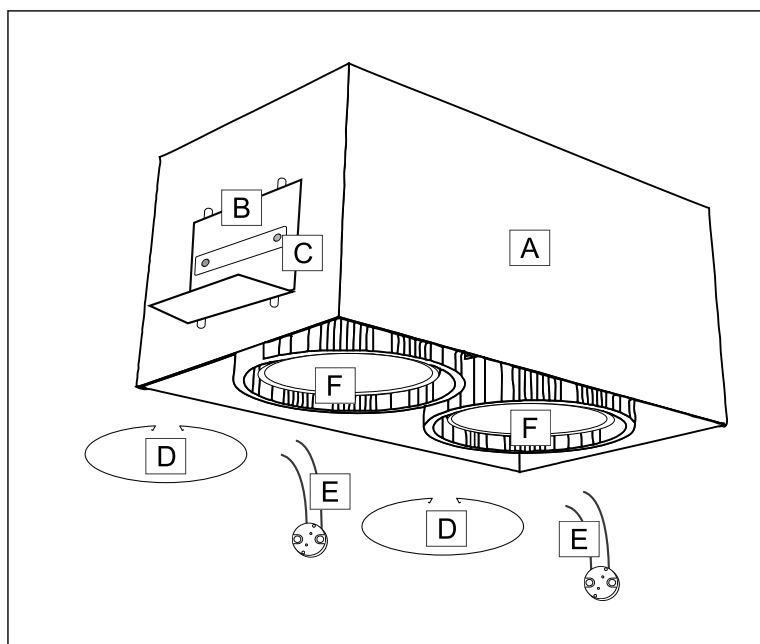





INSTRUKCJA MONTAŻU OPRAWY
DOTYCZY MODELI: OMURA



-  - oprawa wpuszczana (recessed luminaire)
-  - I klasa ochronności (protection class I)
-  - klasa szczelności oprawy (IP rated luminaire)
-  - oprawa do stosowania wewnątrz (indoor luminaire)
-  - tylko źródło światła led (only led light source)

Czynności montażowe:

- Wyciąć otwór kształtowy w suficie o wymiarach podanych w tabeli.
- Doprowadzić zasilanie 12V do miejsca montażu oprawy.
- Wyciągnąć sprężyny (D) z gniazd na żarówki (F).
- Wsunąć oprawę (A) przez wycięty otwór razem z kątownikami (B).
- Osadzić oprawę na suficie i kątownikach od wewnątrz.
- Regulować poziom oprawy luzując śruby (C) do wysokości sufitu.
- Przykręcić przez płytę do kątowników (B) wkrętami.
- Zamontować przewody z oprawką (E) do żarówek.
- Osadzić żarówki w gniazdach i zapiąć sprężyny (D)
- Wykonać prace gipsarskie wykończeniowe

Otwory kształtowe w suficie.

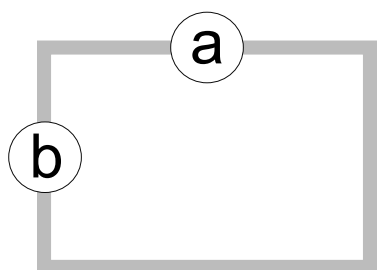

OMURA 301	a-93mm b-93mm
OMURA 302	a-173mm b-93mm
OMURA 303	a-253mm b-93mm

Ważne! Instalacja powinna być wykonana przez uprawnionego elektryka.